

Программа
«Сертификация торговой точки»

TMI TATSUMI

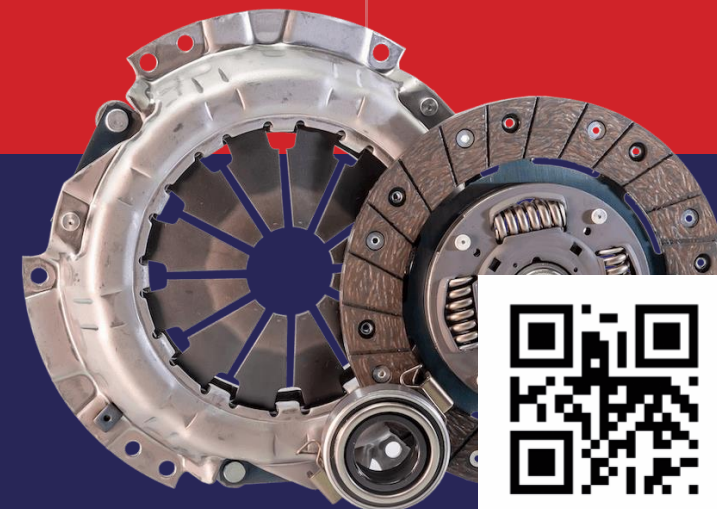

Японские традиции инженерного искусства

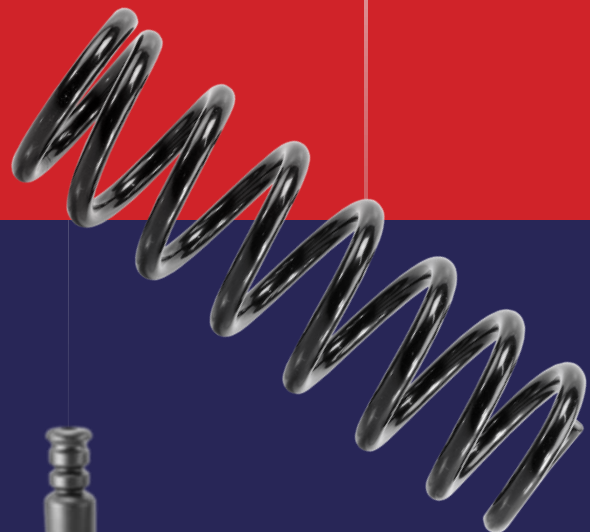

УСЛОВИЯ И ТРЕБОВАНИЯ ПРОГРАММЫ TMI TATSUMI

УСЛОВИЯ

- Бренд TATSUMI
- Оборот клиента 50 000 рублей в месяц - 5 % бонус, при накопительной закупке за квартал не менее 150.000 руб *.
- Условия по программе не суммируются с другими программами лояльности.
- В программе НЕ участвуют:
 - ✓ федеральные интернет – магазины: Emex, Exist, Autodoc и другие крупные интернет-площадки;
 - ✓ оптовые компании

ТРЕБОВАНИЯ

- Заполненная анкета клиента
- Обязательное размещение рекламной продукции CARBERRY GmbH в торговой точке.
- Обязательное предоставление фотоотчета размещения рекламной продукции в торговой точке, в срок не позднее 7 дней с даты получения**.

*При выполнении накопительного квартального плана закупок 150 000 рублей и более – выплачивается ретро-бонус 5%, сертификатом OZON, от суммы закупки клиента. Бонус начисляется 1 раз в календарный квартал по факту подведения итогов продаж клиентом у заявленного дистрибьютера (бонус платит компания «КП Дистрибьюшн»).

Без предоставления фотоотчета по размещению рекламной продукции в торговой точке ООО "КП Дистрибьюшн" вправе отказать в получении бонуса в одностороннем порядке

- ❖ Проведение семинара или вебинара для сотрудников
- ❖ Размещение информации о торговой точке на сайты бренда TMI TATSUMI
- ❖ Предоставление рекламной продукции TMI TATSUMI
- ❖ Проведение акции по бренду TMI TATSUMI
- ❖ Электронный сертификат официальной точки продаж продукции TMI TATSUMI (по запросу)
- ❖ Бонусная* система 5% от суммарного квартального оборота за покупку брендов TMI TATSUMI (бонус платит компания «КП Дистрибьюшн»).

• - данное условие сертификации действительно в течение 2024 года. Компания «КП Дистрибьюшн» имеет право в одностороннем порядке изменять условия сертификации с последующим уведомлением дистрибьюторов и РТТ.

КАК СТАТЬ УЧАСТНИКОМ ПРОГРАММЫ?

№	Описание
1	Клиент внимательно изучает требования к участникам интересующей его программы.
2	Клиент принимает условия программы и менеджер дистрибьютора заполняет анкету и отправляет на согласование с компанией "КП Дистрибьюшен"
3	В случае принятия положительного решения по авторизации в программе, компания «КП Дистрибьюшн» выдаёт сертификат, размещает информацию на сайте TMI TATSUMI и принимает от дистрибьютора заявку на отгрузку рекламного пакета.
4	Клиент получает подтверждение авторизации от дистрибьютора и при необходимости электронный сертификат компании «КП Дистрибьюшн».
5	Клиент через дистрибьютора получает пакет рекламных материалов от компании «КП Дистрибьюшн» и размещает их в клиентской зоне.
6	Клиент отправляет фотоотчет по размещению рекламных материалов в клиентской зоне ведущему менеджеру дистрибьютора.

Перечень рекламных материалов предоставляемых по программе

п/п	Наименование
1	Ароматизатор TATSUMI
2	Блокнот А5 TATSUMI
3	Листовка "Свечи зажигания TATSUMI"
4	Листовка для подбора "Лампочка/щетка TATSUMI"
5	Лифлет TATSUMI
6	Мини-каталог "Клипсы Tatsumi"
7	Плакат А3 Tatsumi Самурай
8	Дайджест TATSUMI
9	Ручка TATSUMI

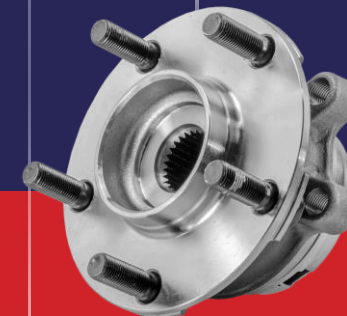
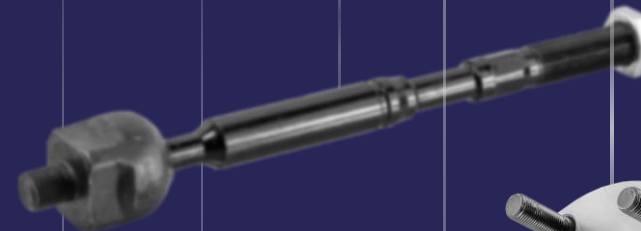
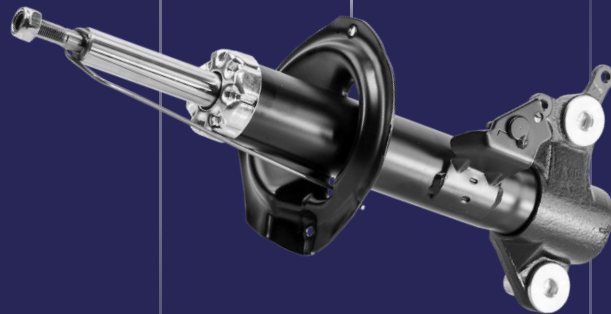

Официальный сайт: tatsumi.ru

Онлайн-каталог: tatsumi.ru/catalog

Инстаграм-аккаунт: [instagram.com/tmitatsumi](https://www.instagram.com/tmitatsumi)

Адрес эксклюзивного дистрибьютора «КП
Дистрибьюшн»: 121609, г. Москва, Осенний
бульвар, д. 23

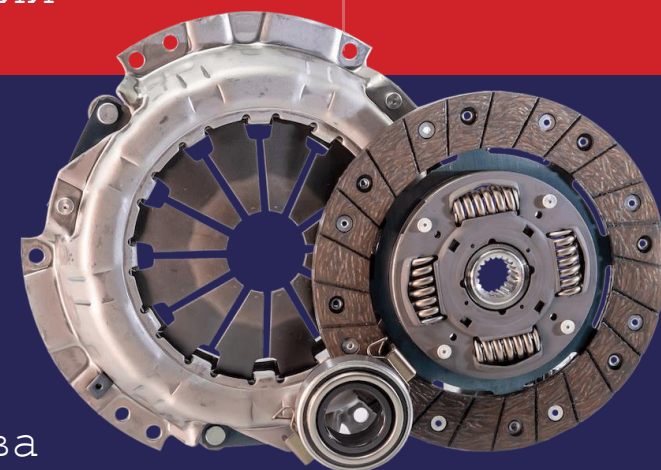
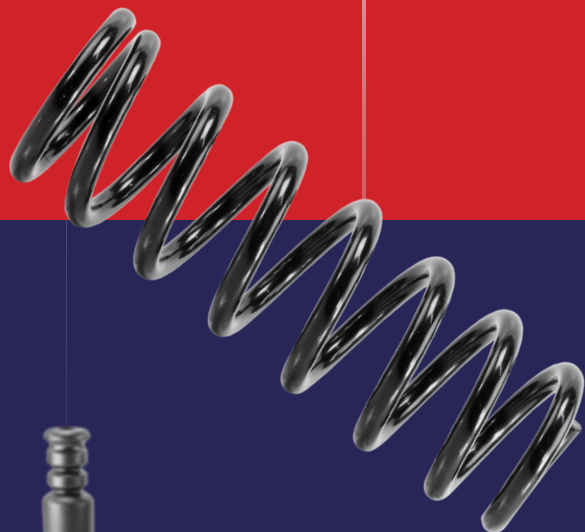

Японские традиции инженерного искусства